

PORTFOLIO

Motion Sensing Coach Lights



Features

- Light comes on when motion is detected.
- Automatically turns light off.
- Photocell keeps the light off during daylight hours.

This package includes:

- Lantern
- Easy to use Universal Mounting Bracket
- Mounting Hardware
- Wire Connectors
- Some Models Include an Optional Decorative Tail Assembly

Requirements

- The Light Control requires 120 volts AC.
- If you want to use Manual Mode, the control must be wired through a switch.
- **Some electrical codes require installation by a qualified electrician.**

Before installation, record the model number from back of fixture below. Attach receipt in case of possible warranty issues.

OPERATION

| | | | |
|---------------|-----------------|------------|-------|
| Mode: | On-Time | Works: Day | Night |
| Test | 5 Seconds | x | x |
| Auto | 1, 5, or 10 Min | | x |
| Manual | To Dawn* | | x |

* resets to Auto Mode at dawn.

Note: When first turned on wait about 1 1/2 minutes for the circuitry to calibrate.

TEST

Set the ON-TIME switch on the bottom of the cover plate to **TEST**.



ON-TIME
TEST 1 5 10 MIN

AUTO

Set ON-TIME switch to 1, 5, or 10 minutes.



ON-TIME
TEST 1 5 10 MIN

MANUAL MODE

Manual mode only works at night because daylight returns the sensor to AUTO.

Flip the light switch off for one second then back on to toggle between AUTO and MANUAL MODE.

Manual mode works only with the ON-TIME switch in the 1, 5, or 10 position.

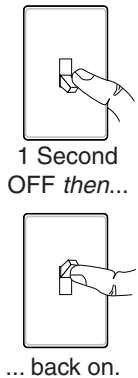

Mode Switching Summary

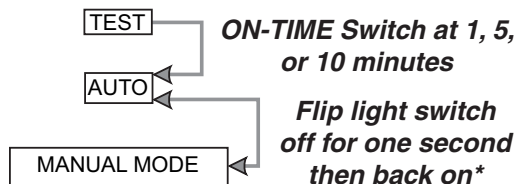

* If you get confused while switching modes, turn the power off for one minute, then back on. After the calibration time the control will be in the AUTO mode.

INSTALLATION

For best performance, mount the fixture about 6 feet (1.8 m) above the ground.

⚠ WARNING: Turn power off at circuit breaker.

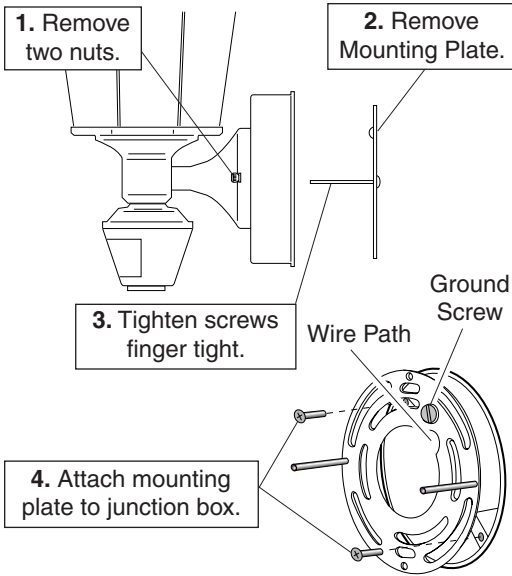

Horizontal Junction Boxes Only:

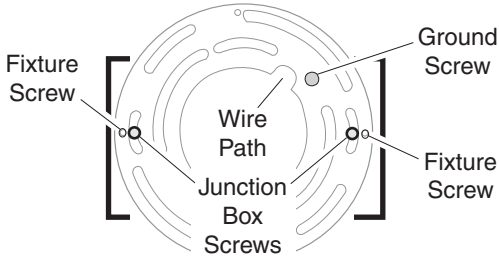

Remove ground screw and 2 fixture screws from the mounting plate. Flip plate over. Re-insert ground screw. Insert the 2 fixture screws in the holes near the junction box screw holes. Wire path must be located as shown above.

WIRING

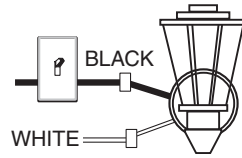

One Motion Light

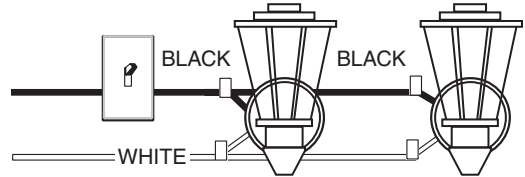

Two Motion Lights

- ❑ Twist the junction box wires and the fixture wires together as shown below. Secure with wire connectors. If you have a metal junction box, you may not need the green "pigtail". If you are unsure about the grounding method, consult your local building code.

⚠ CAUTION: DO NOT connect the RED wire unless you want to control other lights from the motion sensor.

Recommended Grounding Method

Use a green ground "pigtail" (not provided) and twist one end together with the bare fixture wire and the box ground wire. Secure with a wire connector. Secure the other end of the "pigtail" with the GND screw on the mounting plate.

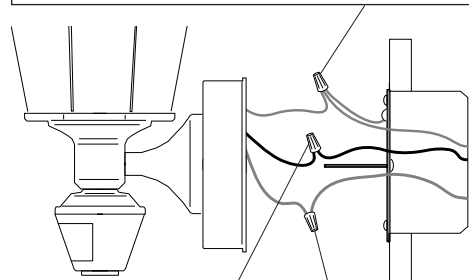

Black to black

White to white

OPTIONAL WIRING

- ❑ **When wiring to additional standard fixture only:** Strip the motion sensor's red wire and connect to the standard light's black wire. Connect all white wires together. Total fixture ratings must not exceed 500 Watts (4.1 A.).
- Note:** All wiring between fixtures should be run in accordance with the National Electrical Code through conduit or another acceptable means. **Contact a qualified electrician if there is any question as to the suitability of the system.**
- ❑ This fixture is provided with a sensor rated for 500 Watts. Since the fixture is only rated 100 Watts, 400 Watts of additional load may be controlled by this sensor.
- ❑ When determining what a fixture is rated for, do not simply look at the rating on the lamp in the fixture. Look at the marking which specifies the maximum lamp wattage for which the fixture is suitable.
- ❑ Once you have selected the fixtures to be connected and determined their maximum ratings, add these ratings up. For instance, if you have 3 fixtures rated 100 Watts, 150 Watts, and 75 Watts respectively, you have a total load of 325 Watts.

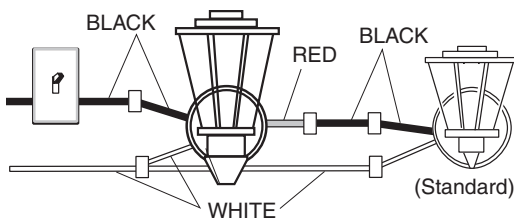

Wiring to Motion Light & Standard Fixture

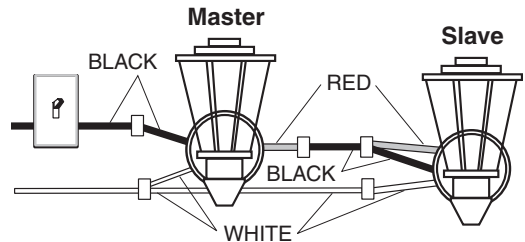

Wiring to Control One Motion Sensing Lantern (Slave) from Another (Master)

It is also possible to wire two motion sensing coach lights so that either unit will turn on both lights at the same time (dual master system). It is recommended that only people with plenty of electrical experience attempt this configuration. Please call our customer service number (1-800-858-8501 - English Speaking Only) before attempting this wiring. **If the dual master wiring is not done correctly, it can destroy both motion sensing fixtures and void your warranty.**

COMPLETE THE INSTALLATION

- ❑ Stuff the wires into the junction box. Make sure the wires from the fixture go through the *wire path*, and no wires get pinched.

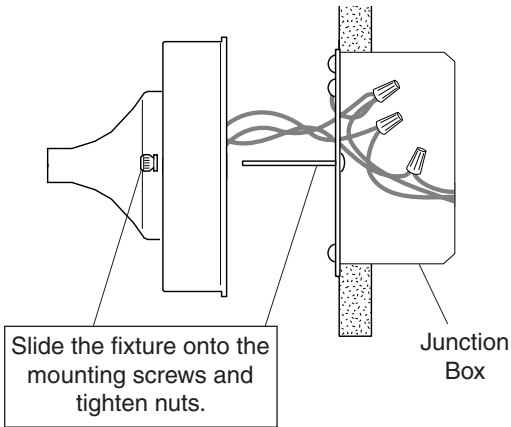

- ❑ **Caulk fixture mounting surface** with silicone weather sealant.
- ❑ Install **one 100 Watt** maximum light bulb.
- ❑ If so equipped, install the fixture top. Secure with decorative screws.
- ❑ If you will not be installing the optional tail assembly, install the decorative nut onto the bottom of the fixture now.

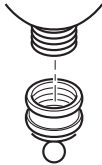

4162 Top Assembly

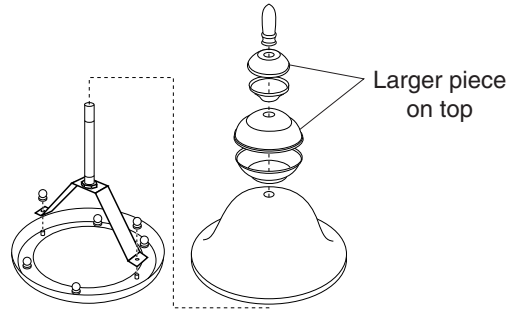

Optional Assembly

- ❑ If so equipped, you may install the decorative tail as shown below.

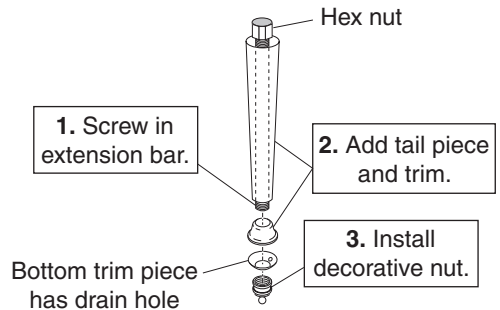

TESTING

- ❑ Turn on the circuit breaker and light switch.

Note: Sensor has a 1 1/2 minute warm up period before it will detect motion. When first turned on wait 1 1/2 minutes.

- ❑ Turn SENSITIVITY to mid position and ON-TIME to TEST position.



Avoid aiming the control at:

- **Pools of water** or objects that change temperature rapidly, such as **heating vents and air conditioners**. These heat sources could cause false triggering.
- Areas where **pets or traffic** may trigger the control.
- **Nearby large, light-colored objects** reflecting daylight may trigger the shut-off feature. Do not point other lights at the sensor.

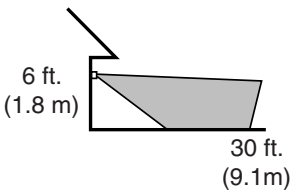

Maximum Range

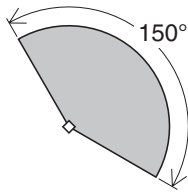

Maximum Coverage Angle

The detector is less sensitive to motion directly towards it and more sensitive to across motion.

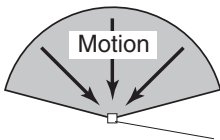

Least Sensitive

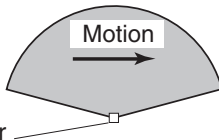

Most Sensitive

- ❑ Walk through the coverage area noting where you are when the lights turn on. Move the sensor head left or right to change the coverage area.

Note: Grasp the sensor only as shown and turn the entire sensor. **Any other method may damage the sensor. Do not force it past the stops.**

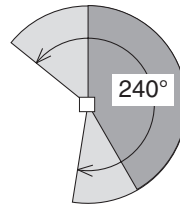
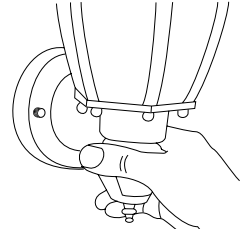

Sensor Aiming Adjustment Angle

- ❑ Set the SENSITIVITY as needed. Too much sensitivity may increase false triggering.
- ❑ Set the amount of TIME you want the light to stay on after motion is detected. (1, 5, or 10 minutes).

SPECIFICATIONS

- Range Up to 30 ft. (9.1 m) [varies with surrounding temperature].
- Sensing Angle Up to 150°, 240° adjustable
- Electrical Load. Up to 100 Watt Maximum Incandescent
- Sensor Capacity Up to 500 Watt (4.1 A.) Maximum
- Power Requirements 120 VAC, 60 Hz
- Operating Modes TEST, AUTO, and MANUAL MODE
- Time Delay 1, 5, 10 minutes

DESA Specialty Products reserves the right to discontinue products and to change specifications at any time without incurring any obligation to incorporate new features in products previously sold.

TROUBLESHOOTING GUIDE

| SYMPTOM | POSSIBLE CAUSE |
|---|---|
| Light will not come on. | <ol style="list-style-type: none"> 1. Light switch is turned off. 2. Bulb is loose or burned out. 3. Fuse is blown or circuit breaker is turned off. 4. Daylight turn-off is in effect (<i>recheck after dark</i>). 5. Incorrect circuit wiring, if this is a new installation. 6. Re-aim the sensor to cover desired area. |
| Light comes on in daylight. | <ol style="list-style-type: none"> 1. Light Control may be installed in a relatively dark location. 2. Light Control is in Test. (<i>Set control switch to an ON-TIME position.</i>) |
| Light comes on for no apparent reason. | <ol style="list-style-type: none"> 1. Light Control may be sensing small animals or automobile traffic (<i>re-aim sensor</i>). 2. Sensitivity is set too high. (<i>Reduce sensitivity.</i>) |

| SYMPTOM | POSSIBLE CAUSE |
|-------------------------------------|---|
| Light stays on continuously. | <ol style="list-style-type: none"> 1. The sensor is pointed at nearby objects that cause heat to trigger the sensor. (<i>Aim the sensor away from nearby objects.</i>) 2. The sensor is pointed toward a heat source like an air vent, dryer vent, or brightly-painted heat-reflective surface. (<i>Re-aim sensor.</i>) |
| Light flashes on and off. | <ol style="list-style-type: none"> 1. Heat being reflected from other objects may be affecting the sensor. (<i>Re-aim sensor.</i>) 2. Light Control is in the Test mode and warming up. (<i>Flashing is normal under these conditions.</i>) |

TECHNICAL SERVICE

Please call 1-800-858-8501 (English speaking only) for assistance before returning product to store.

If you experience a problem, follow this guide. You may also want to visit our Web site at: **www.desatech.com**. If the problem persists, call* for assistance at **1-800-858-8501** (English speaking only), 7:30 AM to 4:30 PM CST (M-F). You may also write* to:

DESA Specialty Products
P.O. Box 90004, Bowling Green, KY 42102-9004
ATTN: Technical Service Specialty Products

* If contacting Technical Service, please have the following information available: Model Number, Date of Purchase, and Place of Purchase.

No Service Parts Available for this Product

THREE YEAR LIMITED WARRANTY

This is a "Limited Warranty" which gives you specific legal rights. You may also have other rights which vary from state to state or province to province. For a period of three years from the date of purchase, any malfunction caused by factory defective parts or workmanship will be corrected at no charge to you.

Not Covered - Repair service, adjustment and calibration due to misuse, abuse or negligence, light bulbs, batteries, and other expendable items are not covered by this warranty. Unauthorized service or modification of the product or of any furnished component will void this warranty in its entirety. This warranty does not include reimbursement for inconvenience, installation, setup time, loss of use, unauthorized service, or return shipping charges.

This warranty covers only DESA Specialty Products assembled products and is not extended to other equipment and components that a customer uses in conjunction with our products.

THIS WARRANTY IS EXPRESSLY IN LIEU OF ALL OTHER WARRANTIES, EXPRESS OR IMPLIED, INCLUDING ANY WARRANTY, REPRESENTATION OR CONDITION OF MERCHANT ABILITY OR THAT THE PRODUCTS ARE FIT FOR ANY PARTICULAR PURPOSE OR USE, AND SPECIFICALLY IN LIEU OF ALL SPECIAL, INDIRECT, INCIDENTAL, OR CONSEQUENTIAL DAMAGES.

REPAIR OR REPLACEMENT SHALL BE THE SOLE REMEDY OF THE CUSTOMER AND THERE SHALL BE NO LIABILITY ON THE PART OF DESA Specialty Products FOR ANY SPECIAL, INDIRECT, INCIDENTAL, OR CONSEQUENTIAL DAMAGES, INCLUDING BUT NOT LIMITED TO ANY LOSS OF BUSINESS OR PROFITS, WHETHER OR NOT FORESEEABLE. Some states or provinces do not allow the exclusion or limitation of incidental or consequential damages, so the above limitation or exclusion may not apply to you. Proof of purchase is required for warranty claims.

Lámparas tipo cochero con detector de movimiento



Características

- La luz se prende cuando se detecta movimiento.
- Apaga la luz automáticamente.
- La fotocélula mantiene la luz apagada durante las horas del día.

Este paquete contiene:

- Farol
- Soporte universal de fácil uso
- Ferretería de montaje
- Conectores de alambre
- Algunos modelos incluyen un conjunto opcional para extensión decorativa.

Requisitos

- El Control de Luz requiere 120 VCA.
- Para usar el Sobrecontrol Manual, conecte el control con un interruptor.
- **Algunos códigos requieren instalación por un electricista calificado.**

FUNCIONAMIENTO

| Modalidad: | A tiempo: | Trabaja: | Día | Noche |
|---------------|--------------------|----------|-----|-------|
| Prueba | 5 seg. | | x | x |
| Autom. | 1, 5 ó 10 min. | | | x |
| Manual | Hasta el amanecer* | | | x |

*Se pone en Automático al amanecer.

Nota: Cuando lo prenda por primera vez espere 1 1/2 minutos para que el circuito se calibre.

PRUEBA

Ponga el interruptor de tiempo (ON-TIME), al fondo del detector, en la posición de prueba (TEST).  ON-TIME TEST 1 5 10

AUTOMATICO

Ponga el interruptor de tiempo (ON-TIME) en la posición de 1, 5 ó 10 minutos.  ON-TIME TEST 1 5 10

MODO MANUAL

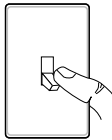
El modo manual funciona sólo por la noche porque la luz del día pone al detector en modo AUTOMATICO.  1 segundo APAGADO luego...

Apague el interruptor por un segundo y vuélvalo a prender.

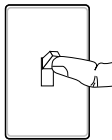
El modo manual funciona sólo cuando el interruptor de tiempo (ON-TIME) está en la posición de 1, 5 ó 10 minutos.  ...préndalo.

Resumen de las modalidades del interruptor

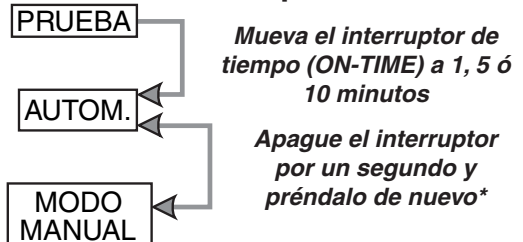

* Si se confunde mientras cambia de fases, apague la electricidad por un minuto y préndala de nuevo. Después del tiempo de calibración el control estará en fase AUTO(MATICA).

INSTALACION

Para un mejor funcionamiento, instale el aparato a casi 1.8 m del suelo.

⚠ ADVERTENCIA: Desconecte la energía en el disyuntor.

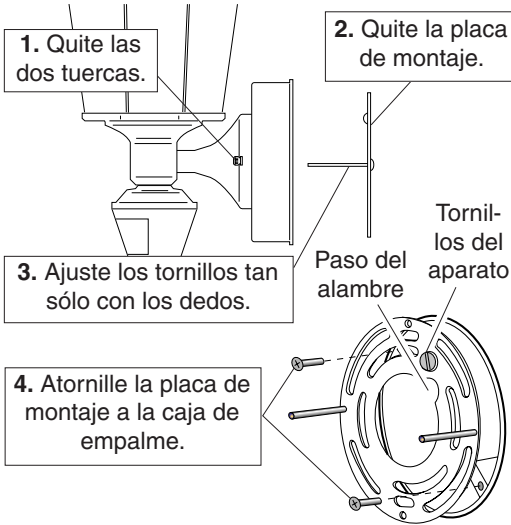

Cajas de Empalme Horizontales Solamente

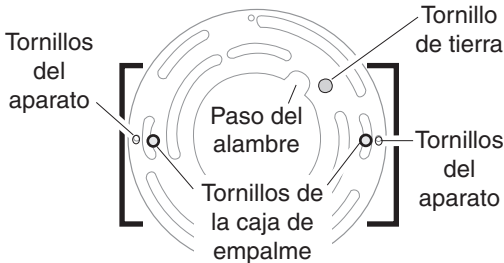

Quite de la placa de montaje, el tornillo de tierra, y los 2 tornillos del aparato. Dé la vuelta a la placa. Reinserte el tornillo de tierra. Inserte los 2 tornillos del aparato en los agujeros cerca de los agujeros de los tornillos de la caja de empalme. El paso del alambre debe estar ubicado como se muestra arriba.

CABLEADO

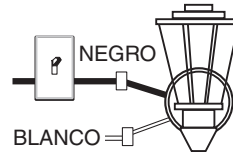

Luz de un movimiento

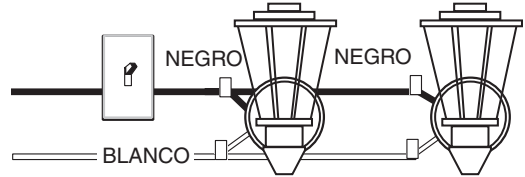

Luz de dos movimientos

- ❑ Tuerza los cables de la caja de empalme con los cables del aparato, como se muestra abajo. Asegúrelos con conectores de cables. Si tiene una caja de empalme de metal, no necesita el “cable flexible”. Si no está seguro del método de conexión a tierra, consulte con el código local de construcción.

⚠ CUIDADO: NO conecte el cable ROJO excepto que desee controlar otras luces desde el detector de movimiento.

Método recomendado de conexión a tierra

Use un “cable flexible” verde de tierra (no provisto) y tuerza un extremo con el cable desnudo del aparato y con el cable de a tierra de la caja. Asegúrelos con un conector de cables. Asegure el otro extremo del “cable flexible” con el tornillo de a tierra de la placa de montaje.

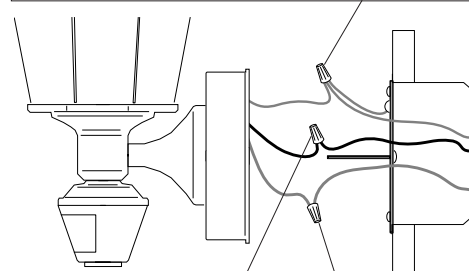

Negro a negro

Blanco a blanco

CONEXION ALTERNA

- ❑ **Cuando conexión al aparato estándar solamente:** Pele el alambre rojo del detector de movimiento y conéctelo al alambre negro de la luz estándar. Conecte todos los alambres blancos. La capacidad total no debe exceder los 500 Vatios (4.1 A.).
- Nota:** Todo el cableado de los aparatos debe ser hecho de acuerdo al Código Eléctrico Nacional por medio de conductos para cables u otras formas aceptables. **Póngase en contacto con un electricista calificado si existe duda sobre la aptitud del sistema.**
- ❑ Este aparato viene con un detector con una potencia de 500 Vatios. Puesto que el aparato tiene sólo una potencia de 100 Vatios, la carga adicional de 400 Vatios puede ser controlada por el detector.
- ❑ Cuando desee determinar la clasificación de un aparato no vea tan sólo la potencia de la lámpara. Mire la indicación que especifique la potencia máxima de la lámpara que el aparato puede aceptar.
- ❑ Una vez que ha escogido los aparatos que se conectarán y determine sus máximas potencias, súmelas. Por ejemplo, si tiene 3 aparatos de 100 , 150 y 75 Vatios respectivamente, usted tendrá un total de 325 Vatios.

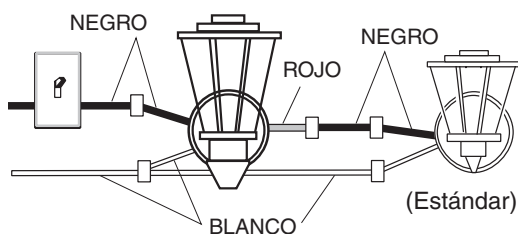

Conexión a la luz de movimiento y al aparato estándar

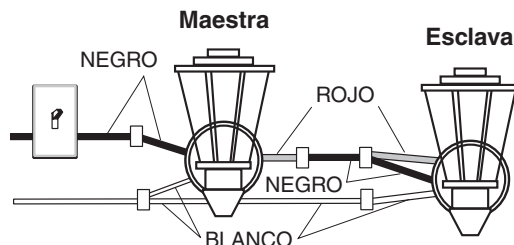

Conexión para controlar una luz de movimiento (esclava) desde otra (maestra)

También es posible conectar dos luces de movimiento de forma que cualquiera de las dos unidades pueda encender simultáneamente ambas luces (sistema de doble maestra). Se recomienda que sólo personas con amplios conocimientos de electricidad conecten este tipo de configuración. Por favor comuníquese con nuestro departamento de asistencia al cliente (1-800-858-8501 - sólo para hablar en inglés) antes hacer este tipo de conexión. **La conexión inadecuada del cableado de doble maestro podría dañar ambas luces de movimiento y anular la garantía.** Lo sentimos, pero no podemos contestar preguntas en español por teléfono.

COMPLETE LA INSTALACION

- ❑ Meta los cables en la caja de empalme. Asegúrese que los cables del aparato pasen por el paso para los cables y que no estén pinchados.

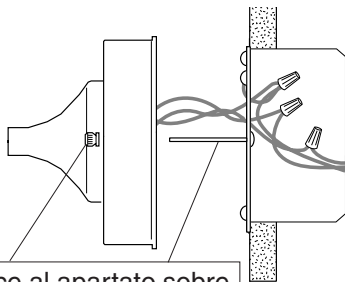

Deslice el aparato sobre los tornillos de montaje y ajuste las tuercas.

- ❑ **Calafatee el aparato y la superficie de montaje** con un sellador de silicona contra la intemperie.
- ❑ Ponga una bombilla de **100 Vatios Max.**
- ❑ Si el aparato lo tiene, instale la parte de arriba. Asegúrela con tornillos decorativos.
- ❑ Si no va a instalar el conjunto del cabo opcional, ponga ahora la tuerca decorativa en la parte de abajo del aparato.

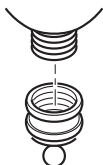

Ensamble superior del modelo 4162

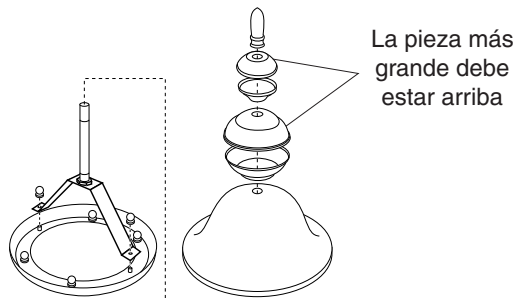

MONTAJE OPCIONAL

- ❑ Si lo tiene, usted puede instalar la cola decorativa como se muestra abajo.

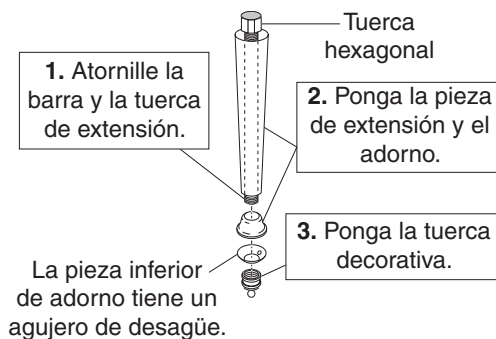

PRUEBA

- ❑ **Prenda el cortacircuitos y el interruptor de luz.**

Nota: El detector tiene un período de cerca de 1 1/2 minutos de calentamiento antes de detectar movimiento. Cuando lo prenda por primera vez, espere 1 1/2 minutos.

- ❑ Gire el control de SENS a la mitad y el control de ON-TIME a la posición de prueba (TEST).



Evite apuntar el control hacia:

- Objetos que cambien rápidamente de temperatura tales como **ductos de calefacción y acondicionadores de aire**. Estas fuentes de calor pueden causar falsas alarmas.
- Areas donde **animales domésticos o el tráfico** puedan activar el control.
- **Los objetos grandes cercanos y de colores resplandecientes** que reflejan la luz del día pueden hacer que el detector se apague. No apunte otras luces hacia el detector.

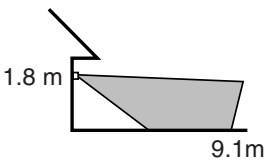

Alcance Máximo

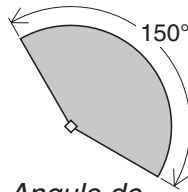

Angulo de Cobertura Máxima

El detector es menos sensible al movimiento que se dirige directamente hacia él.

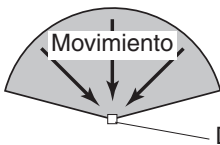

Lo menos sensible

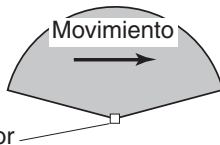

Lo más sensible

- ❑ Camine por el área de protección dándose cuenta dónde está cuando la luz se prende. Mueva la cabeza del detector hacia la izquierda o derecha para cambiar el área de protección.

Nota: Agarre sólo el detector, como se muestra, y gire todo el detector. **Cualquier otro método puede dañarlo. No lo force más allá de los puntos de parada.**

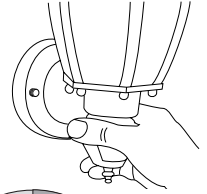

Angulo de Ajuste de Puntería del Detector

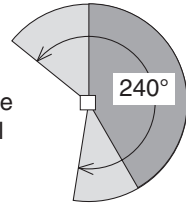

- ❑ Fije la sensibilidad (SENS) como necesite. Demasiada sensibilidad puede aumentar las falsas alarmas.
- ❑ Fije el período de tiempo (ON-TIME) que la luz debe quedarse prendida después de detectar movimiento (1, 5 ó 10 minutos).

ESPECIFICACIONES

| | |
|---------------------------|--|
| Alcance | Hasta 9.1 m (varía con la temperatura del medio ambiente). |
| Angulo de detección . . . | Hasta 150°Puntería de 240° |
| Carga Eléctrica | Hasta 100 Vatios máximo de luz incandescente |
| Capacidad del Detector . | Hasta 500 Vatios (4.1 A) máximo |
| Requisitos de Energía . . | 120 VCA, 60 Hz |
| Fases de Operación . . . | PRUEBA, AUTOMATICO y MODO MANUAL |
| Retardo de Tiempo | 1, 5, 10 minutos |
| Sensibilidad | Ajustable |

DESA Specialty Products se reserva el derecho de discontinuar productos y de cambiar especificaciones a cualquier momento sin incurrir en ninguna obligación de tener que incorporar nuevas características en los productos vendidos con anterioridad.

GUIA DE INVESTIGACION DE AVERIAS

| SINTOMA | POSIBLE CAUSA |
|---|---|
| La luz no se enciende. | <ol style="list-style-type: none"> 1. El interruptor de luz está apagado. 2. El faro está flojo o fundido. 3. El fusible está quemado o el cortacircuitos está apagado. 4. La desconexión de luz del día está en efecto. <i>(Compruébelo al anochecer).</i> 5. Alambrado incorrecto, si ésta es una nueva instalación. 6. Apunte de nuevo el detector para cubrir las áreas deseadas. |
| La luz se prende durante el día. | <ol style="list-style-type: none"> 1. El Control de Luz puede estar instalado en un lugar relativamente oscuro. 2. El Control de Luz está en fase de Prueba. <i>(Fije el interruptor del control a la posición de TIEMPO).</i> |
| La luz se prende sin ninguna razón aparente. | <ol style="list-style-type: none"> 1. El Control de Luz puede estar detectando animales pequeños o el tránsito de automóviles. <i>(Reapunte el detector).</i> 2. La Sensibilidad es demasiado alta. <i>(Reduzca la sensibilidad. Apague el Aumento de Distancia).</i> |

| SINTOMA | POSIBLE CAUSA |
|--|--|
| La luz se queda prendida continuamente. | <ol style="list-style-type: none"> 1. Un faro está colocado demasiado cerca al detector o apunta a objetos cercanos que hace que el calor active el detector. <i>(Reposicione la lámpara lejos del detector o de los objetos cercanos).</i> 2. El Control de Luz está apuntando hacia una fuente de calor tal como un conducto de aire, de secadora o hacia una superficie con pintura brillante y que refleja el calor. <i>(Reposicione el detector. Apague el Aumento de Distancia).</i> |
| La luz se prende y se apaga. | <ol style="list-style-type: none"> 1. El calor que se refleja de otros objetos puede estar afectando al detector. <i>(Reposicione el detector).</i> 2. El Control de Luz está en fase de Prueba y calentándose. <i>(El prenderse y apagarse es normal bajo estas condiciones. Apague el Aumento).</i> |

SERVICIO TÉCNICO

Favor de llamar al 1-800-858-8501 (sólo para hablar en inglés) para pedir ayuda antes de devolver el producto a la tienda.

Si tiene algún problema, siga esta guía. Usted puede también visitar nuestro sitio Web: www.desatech.com. Si el problema continúa, llame al 1-800-858-8501 (sólo para hablar en inglés), de 7:30 AM a 4:30 PM CST (L-V). Usted puede también escribir a:

DESA Specialty Products

P.O. Box 90004, Bowling Green, KY 42102-9004

ATTN: Technical Service Specialty Products (Servicio Técnico para Productos Especiales)

* Si se llama al Servicio Técnico, por favor tener lista la siguiente información: Número de Modelo, Fecha de compra y Lugar de compra.

No hay piezas de servicio disponibles para este producto.

GARANTÍA LIMITADA A 3 AÑOS

Esta es una "Garantía Limitada" que le da a Ud. derechos legales específicos. Usted puede también tener otros derechos que varían de estado a estado o de provincia a provincia.

Por un período de 3 años desde la fecha de compra, cualquier mal funcionamiento ocasionado por partes defectuosas de fábrica o mano de obra será corregido sin cargo para Ud.

No cubierto - Servicio de reparación, ajuste y calibración debido al mal uso, abuso o negligencia, bombillas, baterías, u otras partes fungibles no están cubiertas por esta garantía. Los Servicios no autorizados o modificaciones del producto o de cualquier componente que se provee invalidarán esta garantía en su totalidad. Esta garantía no incluye reembolso por inconveniencia, instalación, tiempo de instalación, pérdida de uso, servicio no autorizado, o costos de transporte de retorno.

Esta garantía cubre solamente los productos ensamblados por DESA Specialty Products y no se extiende a otros equipos o componentes que el consumidor usa junto con nuestros productos.

ESTA GARANTÍA ESTÁ EXPRESAMENTE EN LUGAR DE OTRAS GARANTÍAS, EXPRESADAS O SOBREENTENDIDAS, INCLUYENDO CUALQUIER GARANTÍA, REPRESENTACIÓN O CONDICIÓN DE COMERCIABILIDAD O QUE LOS PRODUCTOS SE ADAPTAN PARA CUALQUIER PROPÓSITO O USO EN PARTICULAR, Y ESPECIFICAMENTE EN LUGAR DE TODOS LOS DAÑOS ESPECIALES, INDIRECTOS, INCIDENTALES Y CONSECUENTES.

LA REPARACIÓN O EL REEMPLAZO DEBERÍA SER LA ÚNICA SOLUCIÓN DEL CLIENTE Y NO HABRÁ RESPONSABILIDAD POR PARTE DE DESA Specialty Products POR CUALQUIER DAÑO ESPECIAL, INDIRECTO, INCIDENTAL O CONSECUENTE, INCLUIDOS PERO NO LIMITADOS A CUALQUIER PÉRDIDA DE NEGOCIO O GANACIAS SEAN O NO PREVISIBLES. Algunos estados o provincias no permiten la exclusión o limitación de daños incidentales o consecuentes, de modo que la limitación o exclusión arriba indicada puede que no se aplique a Ud. Para reclamos por la garantía se requiere la prueba de compra.

PORTFOLIO

Lanterne à détecteur de mouvement



Caractéristiques

- Allume l'éclairage lorsqu'un mouvement est détecté.
- Éteint automatiquement l'éclairage.
- Photocellule qui maintient l'éclairage éteint pendant la période de lumière du jour.

Cet emballage contient:

- Lanterne
- Console de montage universelle facile à utiliser
- Ferrures de montage
- Serre-fils
- Certains modèles comprennent un ensemble facultatif de queue décorative

Exigences

- La commande d'éclairage nécessite une alimentation 120 volts c.a.
- Si vous désirez utiliser la priorité manuelle, la commande doit être branchée à un interrupteur.
- **Certains codes de bâtiment locaux peuvent exiger que l'installation soit faite par un électricien qualifié.**

FONCTIONNEMENT

| Mode : | Temps en circuit : | En fonction : | |
|---------------|---------------------|---------------|------|
| | | jour | nuit |
| Essai | 5 secondes | x | x |
| Auto | 1, 5, ou 10 min. | | x |
| Manuel | au choix, amanecer* | | x |

* Revient au mode automatique au lever du soleil.

Note: Après mise en circuit, attendre environ 1 1/2 minute pour que l'étalonnage du circuit soit complété.

ESSAI

Amener en position d'essai (TEST) l'interrupteur de temps en circuit (ON-TIME) du bas du détecteur.



TEST 1 5 10 MIN

AUTOMATIQUE

Amener l'interrupteur de temps en circuit (ON-TIME) à la position correspondant à 1, 5 ou 10 minutes.



TEST 1 5 10 MIN

PRIORITÉ MANUELLE

Le mode manuel ne fonctionne que la nuit parce que la lumière du jour remet le capteur en mode AUTO.

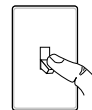

Mettre l'interrupteur hors circuit pendant une seconde, puis en circuit pour alterner entre les modes AUTO et MANUEL.

hors circuit pendant 1 seconde, puis ...

Le mode manuel ne fonctionne que lorsque l'interrupteur ON-TIME est aux positions 1, 5 ou 10.

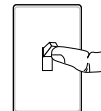

... à nouveau en circuit

Résumé du mode de commutation

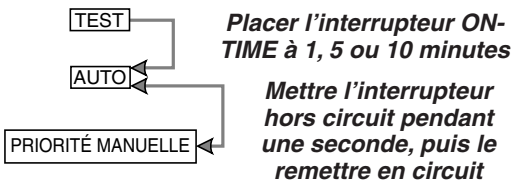

* Si vous ne savez plus dans quel mode se trouve l'appareil, couper l'alimentation pendant une minute puis la rétablir. Après le temps d'étalonnage, la commande reviendra au mode AUTO.

INSTALLATION

Pour un rendement optimal, montez le luminaire à environ 1,8 m au-dessus du sol.

⚠️ AVERTISSEMENT: Coupez l'alimentation au disjoncteur.

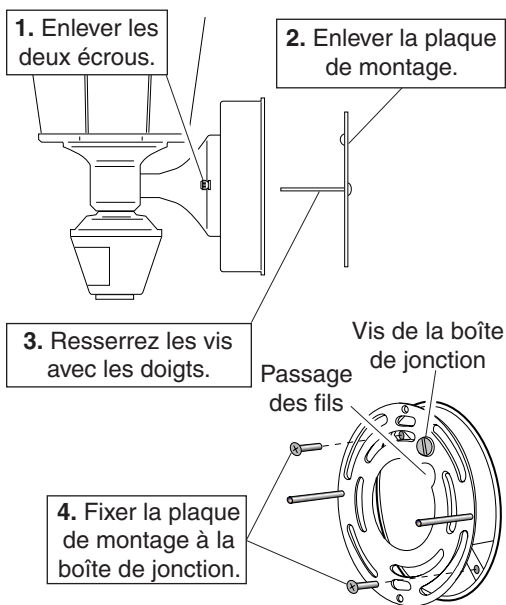

Boîtes de jonction horizontales seulement:

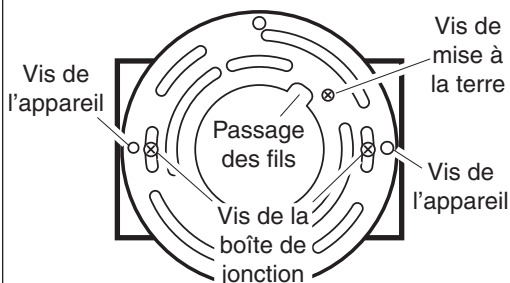

Retirer la vis de mise à la terre et les 2 vis de l'appareil de la plaque de montage. Retourner la plaque. Replacer la vis de mise à la terre. Insérer les 2 vis de l'appareil dans les trous près des trous de vis de la boîte de jonction. Le passage des fils doit être placé comme indiqué ci-dessus.

CÂBLAGE

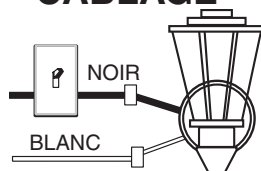

Une lanterne à détecteur de mouvement

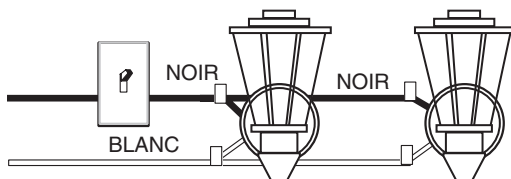

Deux lanternes à détecteur de mouvement

- ☐ Torsadez ensemble les fils de la boîte de jonction et ceux du luminaire comme indiqué ci-dessous. Utilisez des serre-fils. Si la boîte de jonction est en métal, vous pourriez nécessiter une «queue de cochon» verte. Si vous avez des doutes sur la méthode de mise à la terre, consultez votre code du bâtiment.

AVERTISSEMENT: NE PAS raccorder le fil ROUGE à moins que vous ne vouliez commander d'autres luminaires au moyen du détecteur de mouvement.

Méthode de mise à la terre recommandée

Utilisez une «queue de cochon» verte (non fournie) et torsadez-en une extrémité avec le fil nu du luminaire et le fil de terre de la boîte de jonction. Utilisez un serre-fils. Fixez l'autre extrémité de la «queue de cochon» avec la vis de terre (GND) sur la plaque de montage.

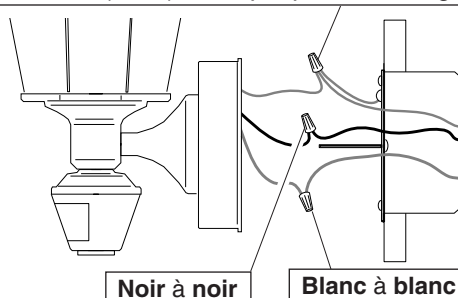

CÂBLAGE FACULTATIF

- ❑ **Pour câblage à un luminaire standard seulement:** dénudez le fil **rouge** du détecteur de mouvement et raccordez-le au fil **noir** du luminaire standard. Raccordez tous les fils blancs ensemble. L'intensité maximale ne doit pas dépasser 500 Watts (4,1 A).

Note: Le câblage entre les luminaires doit être conforme aux exigences du Code canadien de l'électricité et être dans une canalisation ou un autre moyen acceptable. **Si vous avez des doutes sur la convenance du système, communiquez avec un électricien compétent.**

- ❑ Ce luminaire est pourvu d'un capteur de 500 Watts. Puisque le luminaire a une intensité de seulement 100 Watts, un luminaire additionnel de 400 Watts peut être contrôlé par ce capteur.
- ❑ Lorsque vous déterminez l'intensité que peut supporter un luminaire, ne vous contentez pas de simplement lire l'intensité indiquée sur l'ampoule. Recherchez l'étiquette indiquant le wattage d'ampoule maximal de l'appareil.
- ❑ Une fois que vous avez choisi les luminaires à raccorder et déterminé leur intensité maximale respective, additionnez les intensités. Par exemple, si vous avez 3 appareils dont l'intensité est 100 Watts, 150 Watts et 75 Watts respectivement, la charge totale est 325 Watts.

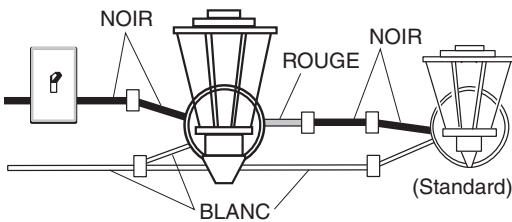

Câblage vers luminaire à détecteur de mouvement et luminaire standard

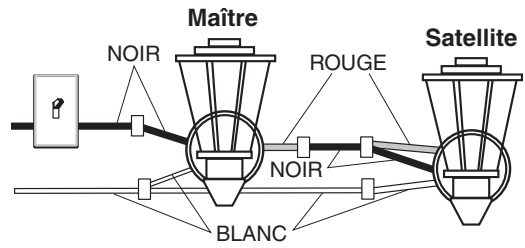

Câblage vers luminaire à détecteur de mouvement (secondaire) en provenance d'un autre luminaire (principal)

Il est également possible de câbler deux lanternes de carrosse à détecteur de mouvement de façon qu'un luminaire ou l'autre puisse commander les deux lanternes en même temps (système à deux luminaires principaux). Il est recommandé que seuls des gens possédant une grande expérience de l'électricité tentent de réaliser cette configuration. Avant d'entreprendre ce type de câblage, veuillez communiquer avec notre Service à la clientèle au 1 800 858-8501 (service en anglais seulement). **Si le câblage d'une installation à deux luminaires principaux n'est pas exécuté correctement, il pourrait entraîner la destruction des deux luminaires à détection de mouvement et annuler votre garantie.** Nous nous excusons de ne pas pouvoir répondre à vos questions en français par téléphone.

COMPLÉTEZ L'INSTALLATION

- ❑ S'assurer que les fils du luminaire suivent le *passage des fils* et qu'aucun d'eux ne soit pincé.

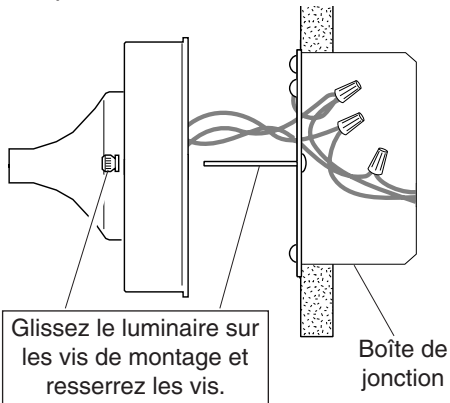

- ❑ **Calfeutrer la surface de montage du luminaire** avec un scellant silicone résistant aux intempéries.
- ❑ Installer une ampoule de **100 watts** max.
- ❑ Installer l'ensemble supérieur s'il y a lieu. Fixer l'ensemble avec des vis décoratives.
- ❑ Si vous n'installez pas l'ensemble de queue décorative optionnel, installez l'écrou décoratif au bas du luminaire maintenant.

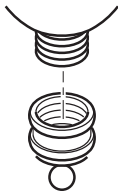

Ensemble supérieur 4162

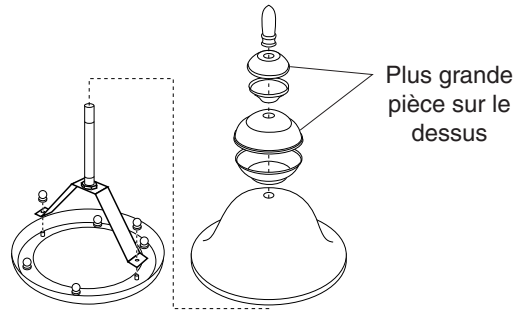

Ensemble facultatif

- ❑ S'il y a lieu, installer la queue décorative comme illustré ci-dessous.

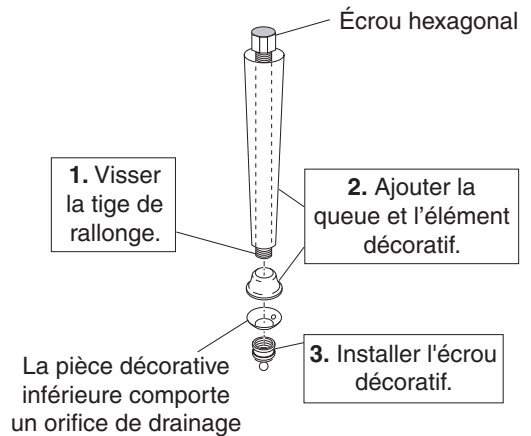

ESSAIS

- Mettre en circuit le disjoncteur et l'interrupteur d'éclairage.**

Note: Le capteur doit se réchauffer 1 1/2 minute avant de pouvoir détecter le mouvement. Lorsque l'appareil est mis en circuit, attendre 1 1/2 minute.

- Tourner la commande de sensibilité (SENS) à la position intermédiaire et la commande de temps en circuit (ON-TIME) à TEST.

TEST 1 5 10 MIN
ON-TIME

LO - M - HI
SENSITIVITY

Éviter de pointer l'appareil:

- Sur **des flaques d'eau ou des objets dont la température change rapidement**. Ces sources peuvent causer des déclenchements intempestifs.
- Vers **des zones où des animaux ou la circulation** risquent de déclencher l'appareil.
- Sur **des objets avoisinants de grande dimension et de couleur claire**. La réflexion pourrait déclencher la fonction de mise hors circuit à la lumière du jour. Ne pas pointer d'autres sources lumineuses sur la commande d'éclairage.

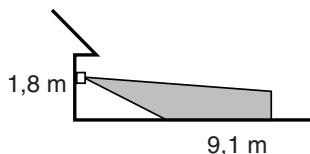

Portée maximale

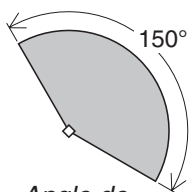

Angle de couverture maximale

Le détecteur est moins sensible au mouvement dans sa direction.

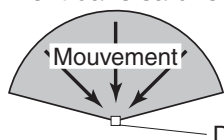

Le moins sensible

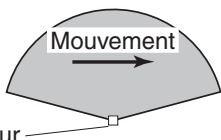

Le plus sensible

- Marcher dans la zone de couverture et noter à quel endroit l'éclairage se déclenche. Déplacer la tête du détecteur vers la gauche, le droit ou le côté pour modifier la zone de couverture.

Note: Saisir le détecteur seulement de la façon indiquée et tourner tout l'ensemble. **Toute autre façon de faire pourrait endommager le détecteur. Ne pas le forcer au-delà des butées.**

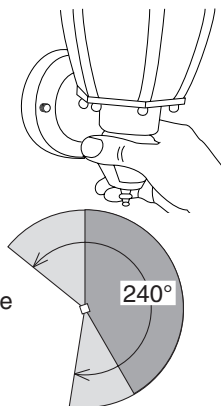

Angle de réglage du détecteur

- Régler la sensibilité (SENSITIVITY) selon les besoins. Une trop grande sensibilité pourrait causer des déclenchements intempestifs.
- Réglez, à votre goût, le TEMPS de fonctionnement du luminaire après détection du mouvement (1, 5 ou 10 minutes).

FICHE TECHNIQUE

Portée Jusqu'à 9,1 m (varie selon la température ambiante)

Angle de détection Réglable jusqu'à 150°, 240°

Charge électrique Jusqu'à une ampoule incandescentes, pour un maximum de 100 Watt.

Capacité du détecteur Pour un maximum de 500 Watt (4.1 A)

Courant requis 120 V c.a., 60 Hz.

Modes de fonctionnement Essai, automatique et priorité manuelle

Minuterie 1, 5 ou 10 minutes

DESA Specialty Products se réserve le droit d'abandonner tout produit et d'en changer les spécifications, en tout temps et sans contracter quelque obligation que ce soit quant à l'incorporation de nouvelles caractéristiques aux produits déjà vendus.

GUIDE DE DÉPANNAGE

| SYMPTÔME | CAUSE POSSIBLE |
|---|---|
| La lampe ne s'allume pas. | <ol style="list-style-type: none"> 1. L'interrupteur d'éclairage est en position hors circuit. 2. L'ampoule au quartz est desserrée ou grillée. 3. Le fusible du circuit a sauté ou le disjoncteur est en position hors circuit. 4. La fonction de mise hors circuit à la lumière du jour est engagée (<i>Revérifier quand il fait nuit</i>). 5. Mauvais câblage, s'il s'agit d'une nouvelle installation. 6. Mauvaise orientation (<i>Réorienter le détecteur pour obtenir la couverture désirée</i>). |
| La lampe s'allume le jour. | <ol style="list-style-type: none"> 1. La commande d'éclairage est installée dans un endroit relativement sombre. 2. La commande d'éclairage est en mode essai (<i>Placer l'interrupteur ON-TIME à 1, 5 ou 10 minutes</i>). |
| La lampe s'allume sans raison apparente. | <ol style="list-style-type: none"> 1. La commande peut détecter de petits animaux ou la circulation automobile (<i>Réorientez le détecteur</i>). 2. Le réglage de portée est trop élevé (<i>Réduisez la portée</i>). |

| SYMPTÔME | CAUSE POSSIBLE |
|---|--|
| La lampe reste allumées continuellement. | <ol style="list-style-type: none"> 1. Un projecteur se trouve trop près du détecteur de la commande d'éclairage ou est pointé vers des objets tout près dont la chaleur déclenche le détecteur (<i>Éloigner le projecteur du détecteur ou des objets avoisinants</i>). 2. Le détecteur de la commande d'éclairage pointe vers une source de chaleur comme un évent d'aération, un évent de sècheuse ou une surface peinte de couleur vive réfléchissant la chaleur (<i>Réorienter le détecteur</i>). |
| La lampe clignote. | <ol style="list-style-type: none"> 1. La chaleur qui est réfléchiée par d'autres objets peut affecter la commande d'éclairage (<i>Réorienter le détecteur</i>). 2. La commande d'éclairage est en mode essai et se réchauffe (<i>Le clignotement est normal dans ces deux cas</i>). |

SERVICE TECHNIQUE

Veillez faire le 1 800 858-8501 (service en anglais seulement) pour obtenir de l'aide avant de retourner l'article au magasin.

En cas de problème, suivez ce guide. Vous pouvez aussi visiter notre site Web à www.desa-tech.com. Si le problème persiste, composez* le 1 800 858-8501 (service en anglais seulement), entre 7 h 30 et 16 h 30, HNC, du lundi au vendredi. Vous pouvez aussi écrire au :

DESA Specialty Products
P.O. Box 90004, Bowling Green, KY 42102-9004

ATTN: Technical Service Specialty Products (Service technique, produits de spécialité)

* Lors d'un appel au service technique, veuillez avoir les renseignements suivants à portée de main : numéro du modèle, date d'achat et endroit de l'achat.

Aucune pièce de rechange n'est disponible pour ce produit.

GARANTIE LIMITÉE DE 3 ANS

Il s'agit d'une « Garantie limitée » qui vous confère des droits juridiques spécifiques. Vous pouvez également jouir d'autres droits, variables d'une province à l'autre.

Pendant une période de 3 ans à compter de la date d'achat, toute anomalie de fonctionnement imputable à un vice de matériau ou de main-d'oeuvre sera corrigée gratuitement.

Exclusions de la garantie - Réparations, réglage et calibrage dus à une mauvaise utilisation, un mauvais traitement ou à la négligence. Les ampoules, les piles et des autres articles non durables ne sont pas couverts par cette garantie. Le service non autorisé ou la modification du produit ou d'un ou l'autre de ses composants fournis invalidera totalement la présente garantie. Cette garantie n'inclut pas le remboursement pour le dérangement, l'installation, le réglage, la perte d'utilisation, le service non autorisé ou les frais d'expédition pour le renvoi de la marchandise.

La garantie ne couvre que les produits assemblés DESA Specialty Products et ne s'étend pas aux autres équipements et composants que le client pourrait utiliser conjointement avec nos produits.

CETTE GARANTIE TIENT EXPRESSÉMENT LIEU DE TOUTES AUTRES GARANTIES, EXPLICITES OU IMPLICITES, Y COMPRIS DE TOUTE GARANTIE DE REPRÉSENTATION OU DE CONDITION DE CONVENANCE À LA COMMERCIALISATION OU À L'EFFET QUE LES PRODUITS CONVIENNENT À UN BUT OU À UNE UTILISATION PARTICULIÈRE, ET SPÉCIFIQUEMENT DE TOUS DOMMAGES SPÉCIAUX, DIRECTS, INDIRECTS OU SECONDAIRES.

LE REMPLACEMENT OU LA RÉPARATION CONSTITUENT LE SEUL RECOURS DU CLIENT ET DESA SPECIALTY PRODUCTS NE POURRA ÊTRE TENUE RESPONSABLE DE TOUS DOMMAGES SPÉCIAUX, DIRECTS, INDIRECTS OU SECONDAIRES, Y COMPRIS, SANS S'Y LIMITER, LES PERTES COMMERCIALES ET PERTES DE PROFIT, QU'ELLES SOIENT PRÉVISIBLES OU NON. Certaines provinces n'autorisent pas l'exclusion ou la limitation des dommages indirects ou secondaires, et la limitation ou l'exclusion ci-dessus pourrait ne pas s'appliquer à vous. Pour toute réclamation en vertu de la garantie, il est nécessaire de présenter une preuve d'achat.

